

版本	变更内容	签名	日期
A1	更新图框、标注	王远杰	2021-09-17

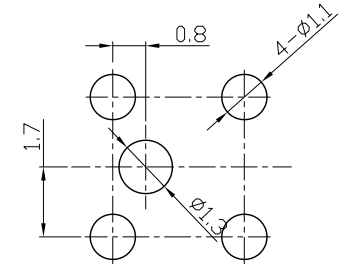

安装位置图

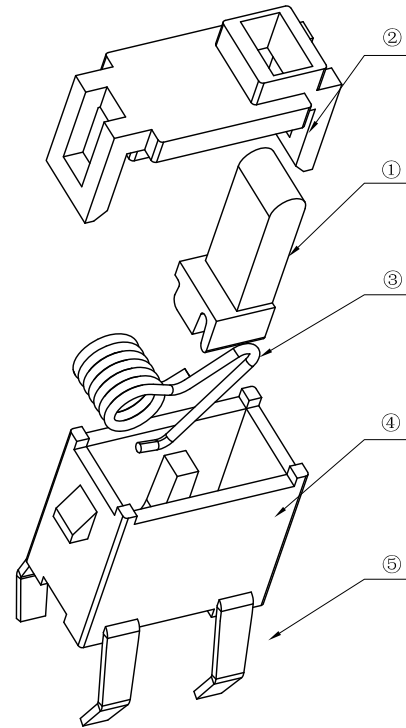
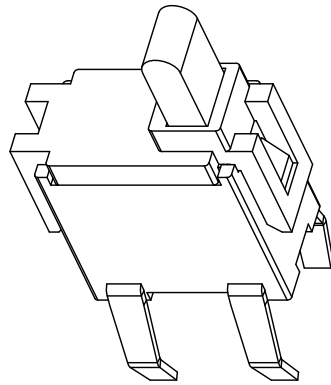
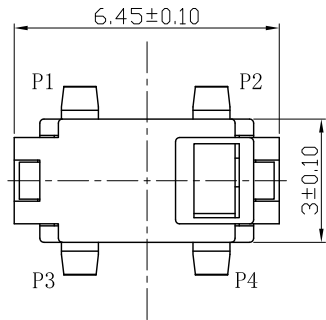
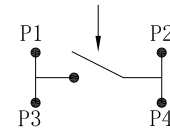

电路原理图

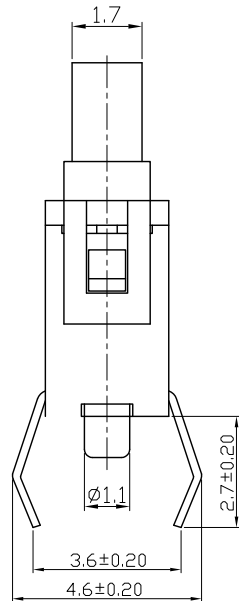
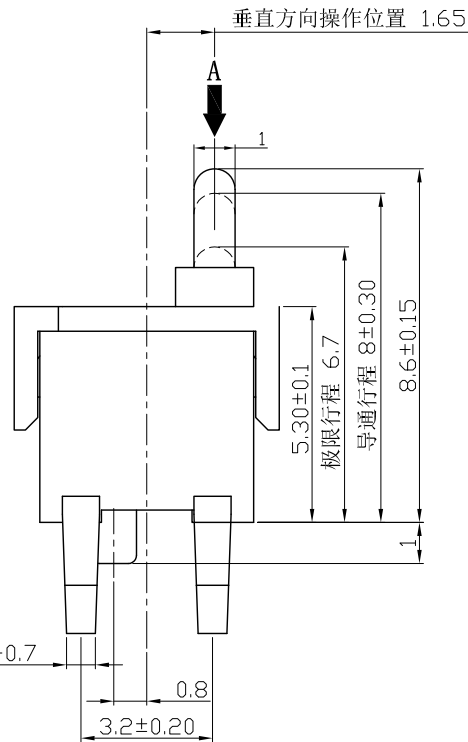

⑥					
⑤	焊线脚	4	黄铜 t=0.20mm	镀银	
④	基座	1	PA46	黑色	
③	弹簧	1	磷铜丝 ∅=0.26mm	镀银	
②	盖子	1	PA46	黑色	
①	按柄	1	PA9T	黑色	
序号	零件名称	数量	材质、规格	颜色\镀层	备注

- 技术要求
- 1、额定电压 :16V (DC)
 - 2、额定电流 :0.5A
 - 3、开关绝缘电阻: ≥50MΩ.
 - 4、开关接触电阻: ≤300mΩ.
 - 5、开关动作力 :35g±10g
 - 6、开关的寿命要求 ≥30000次循环.
 - 7、未注尺寸公差按GB/T1804-m级精度要求.

设计	王远杰	限位开关			
日期					
审核		LM-V-107-8.5			
日期					
批准		版本:A1 单位:mm 比例:1:1			
日期					